

POZZETTO CON SIFONE IDRAULICO - scala 1:20

PARTICOLARE POZZETTO D'IMMISSIONE TIPO "SIFONE FIRENZE"
PIANTA e SEZIONE

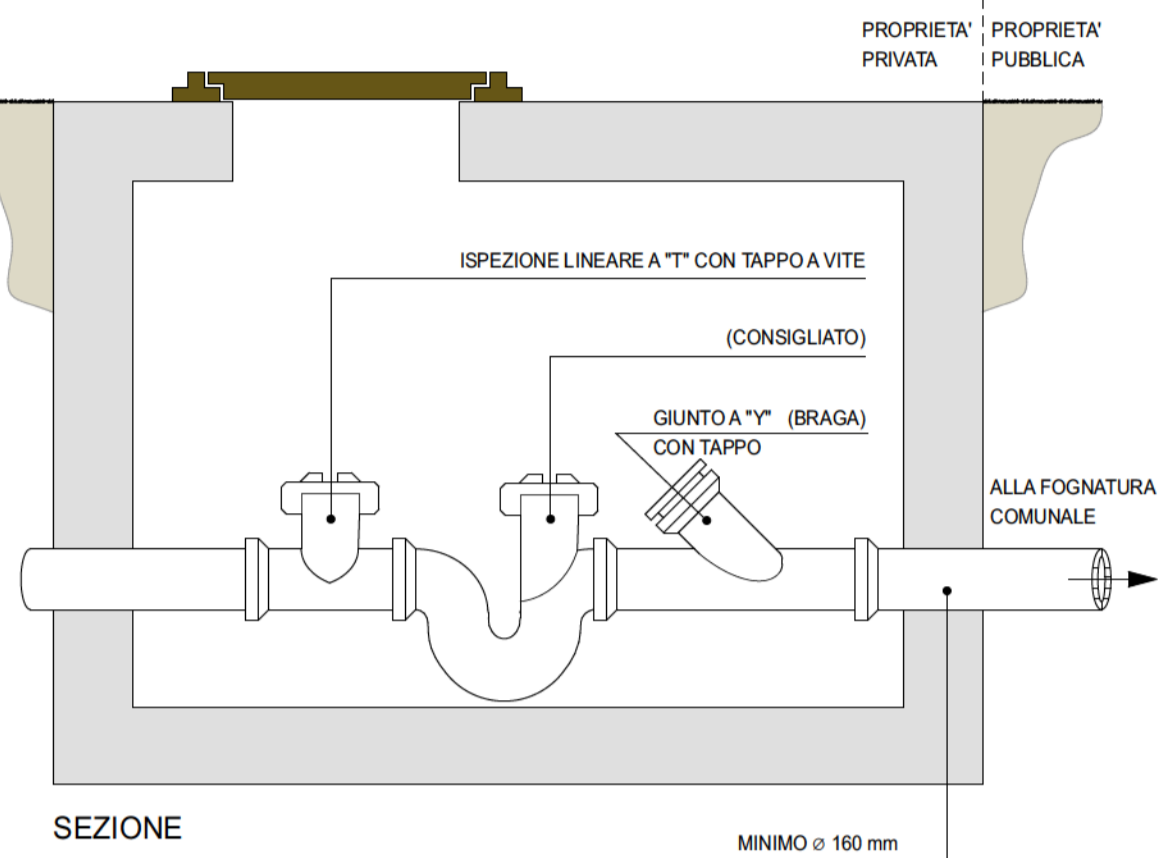

POZZETTO 60 x 60 ACQUA E GAS - scala 1:20

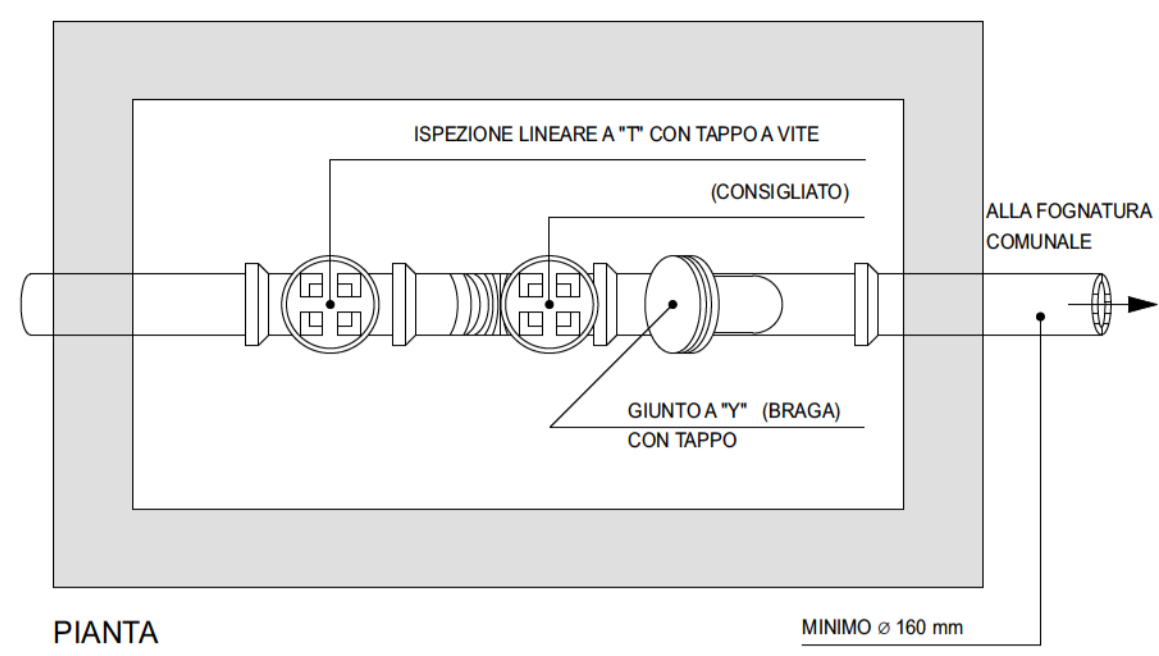
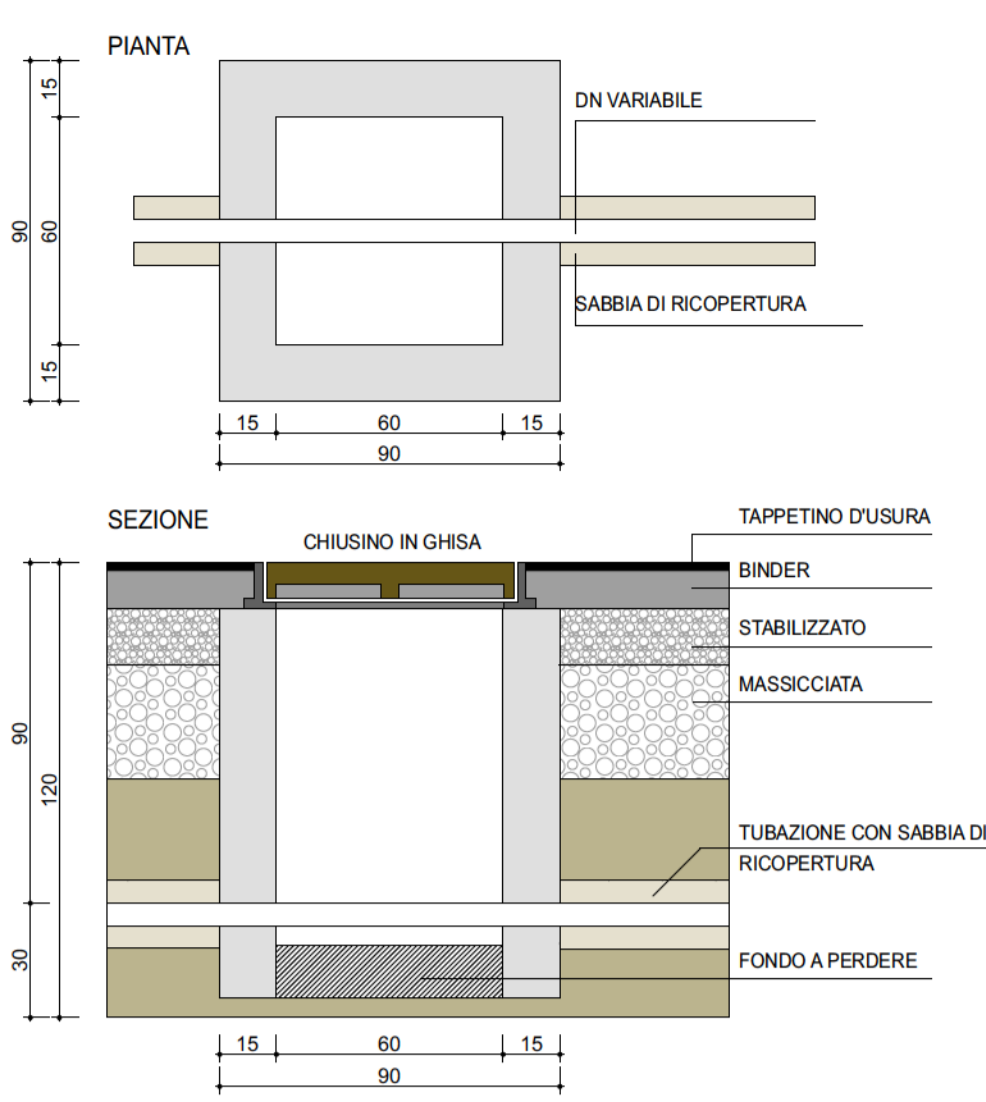

INNESCO ALLA FOGNATURA UTENZA PRIVATA

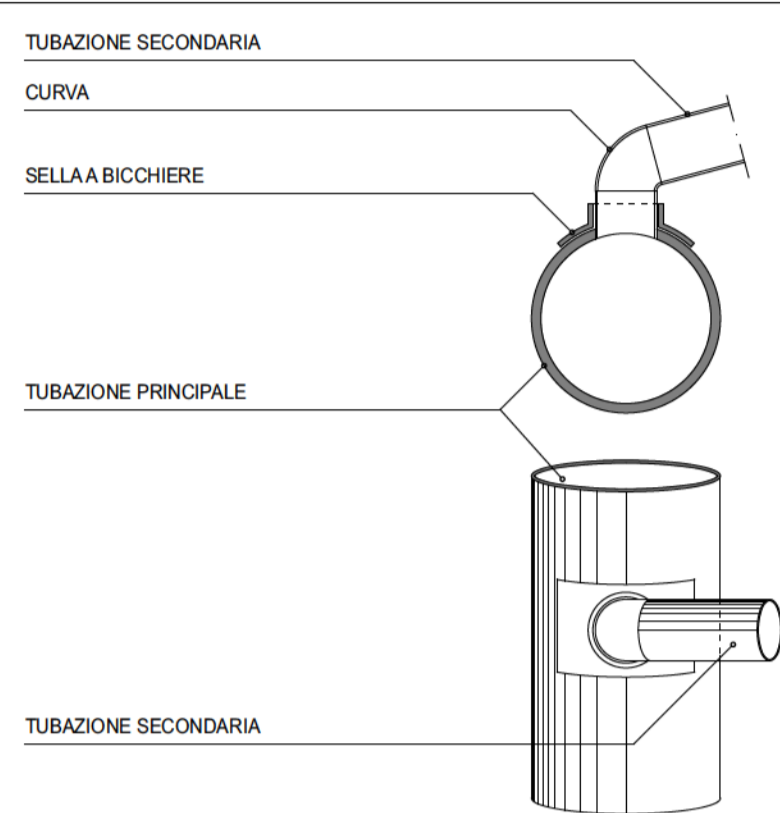

PARTICOLARE CORDOLO MARCIAPIEDE - scala 1:20

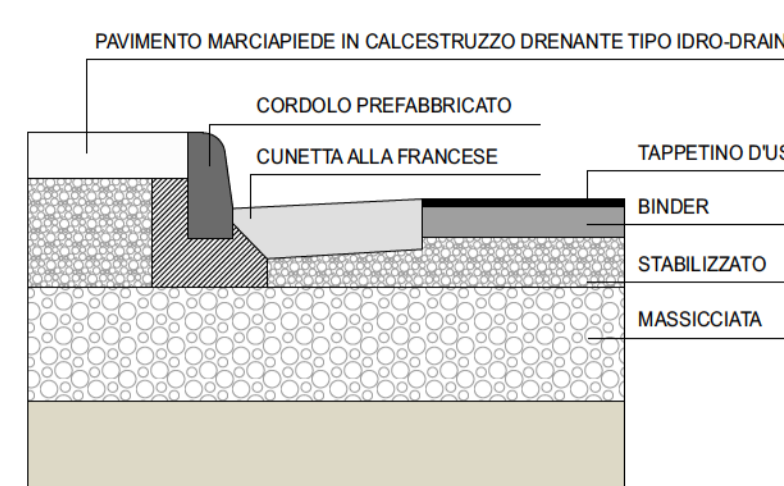

POZZETTO PER CADITOIE STRADALI CON GRIGLIA IN GHISA CARRABILE

PIANTA - scala 1:20

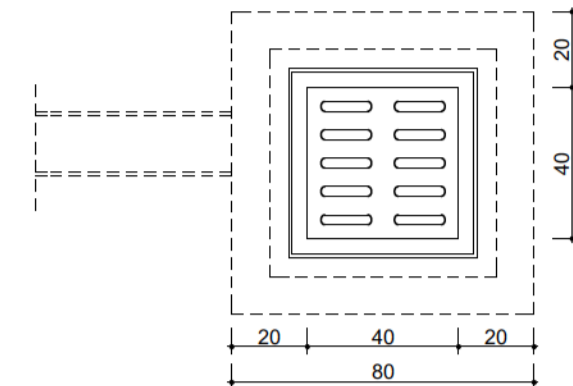

SEZIONE - scala 1:20

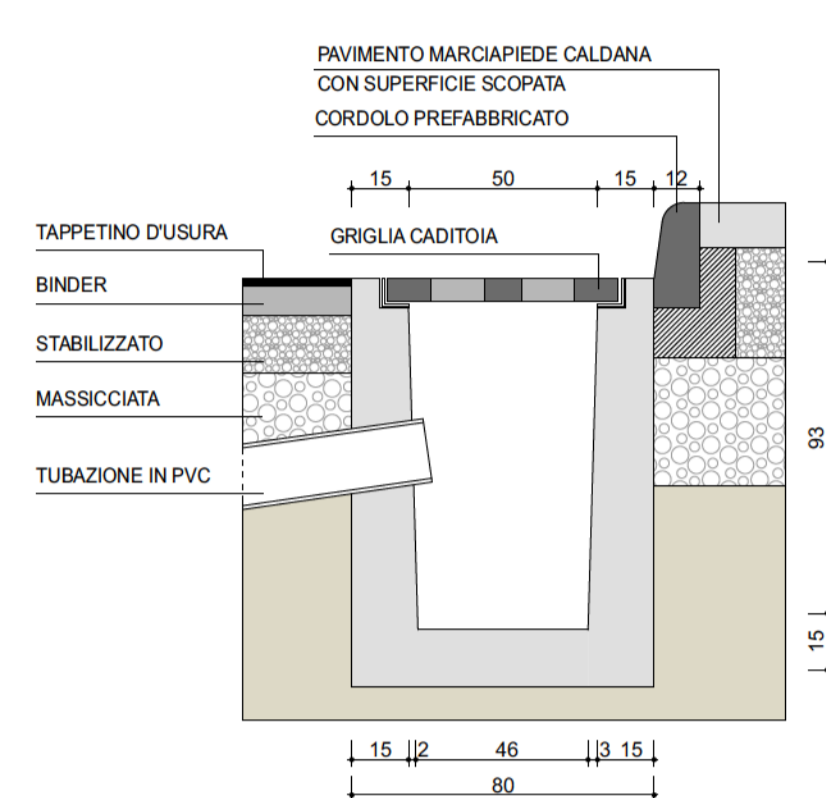

POZZETTO GETTATO IN OPERA - FOGNE BIANCHE POZZETTO DI ISPEZIONE CON IMMISSIONE DA COLLETTORI SECONDARI - scala 1:20

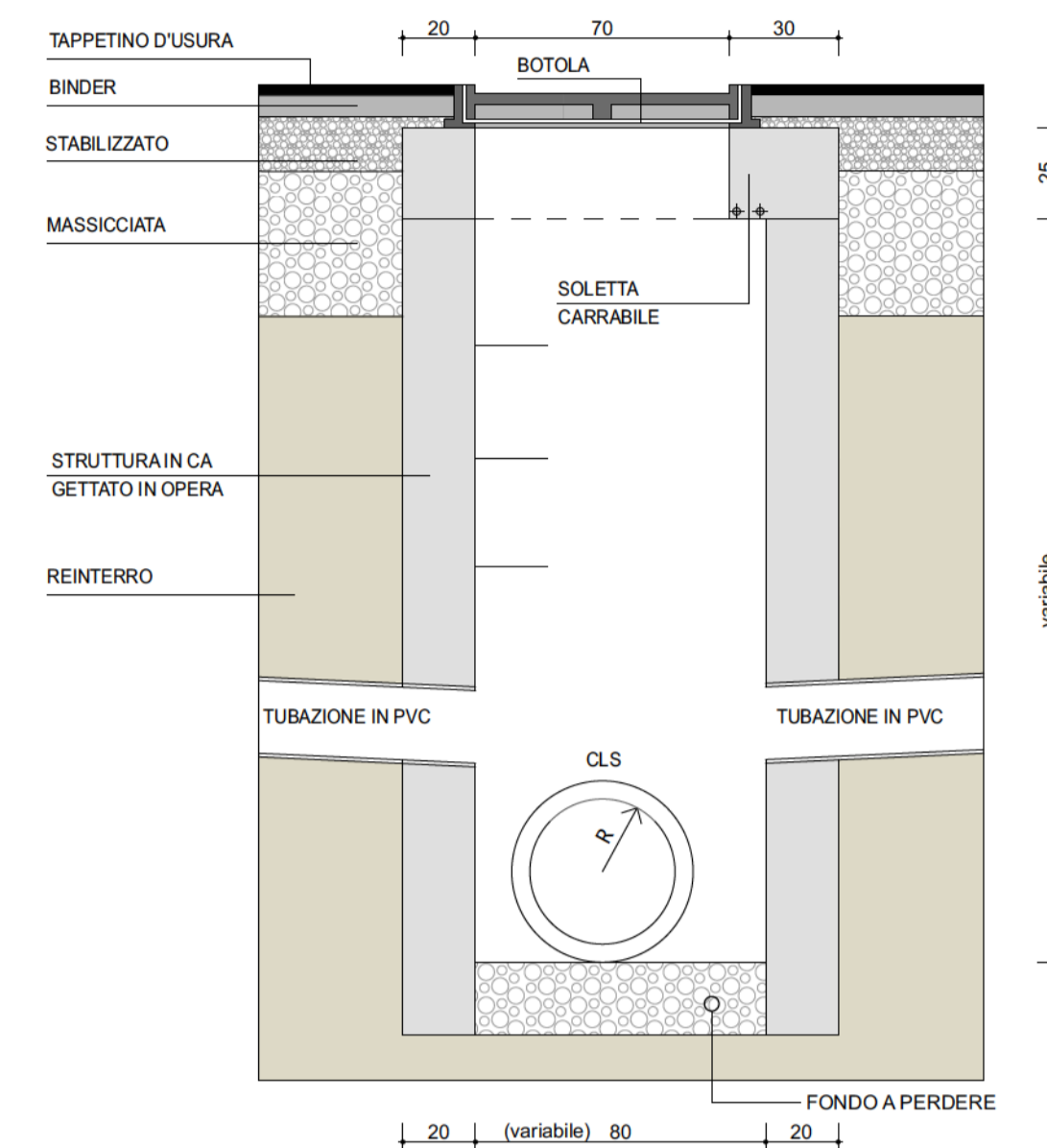
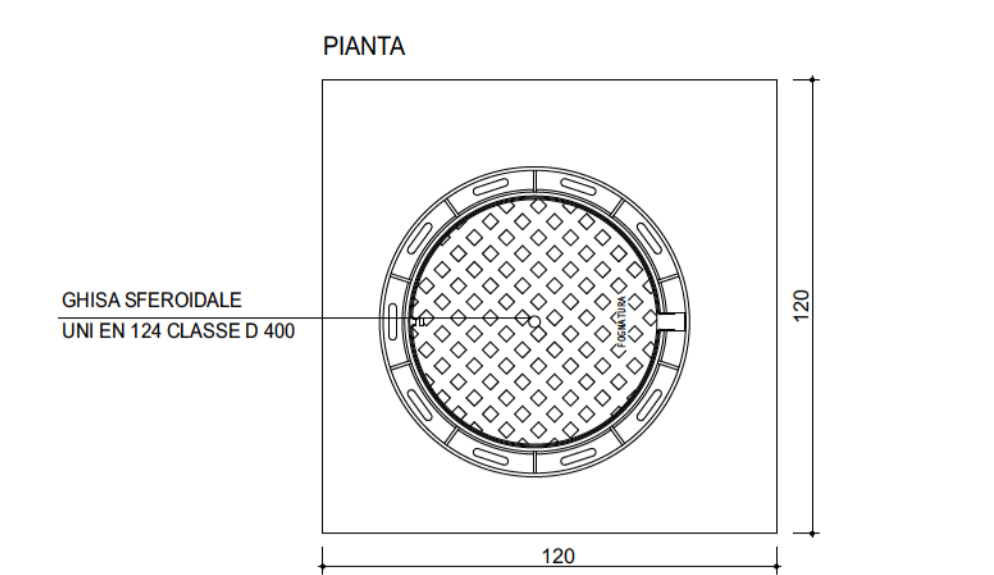

COMUNE DI LONATO DEL GARDA - PROVINCIA DI BRESCIA

SUAP NUOVO ALBERGO
"Località Lido di Lonato"

Committenti

URBANI S.R.L.
Via Virgilio, 8
37012 Bussolengo (VR)
C.F. - P.Iva 0229780235

GOBO S.A.R.L.
Via Virgilio, 8
37012 Bussolengo (VR)
C.F. - P.Iva 01731890982

Progettista

Arch. Massimo Marai
Viale Venezia n. 89
25123 Brescia
C.F. MRA MSM 58B14 B157W
P.I. 03605730989

PARTICOLARI COSTRUTTIVI
FOGNATURE - ACQUEDOTTO - GAS

rev.	data
R00	Ottobre 2015
R01	Luglio 2016
R02	Settembre 2016
R03	Gennaio 2018

TAVOLA T14a SU

scala 1:20

POZZETTO GETTATO IN OPERA - FOGNE NERE
POZZETTO DI ISPEZIONE CON IMMISSIONE DA COLLETTORI SECONDARI
scala 1:20

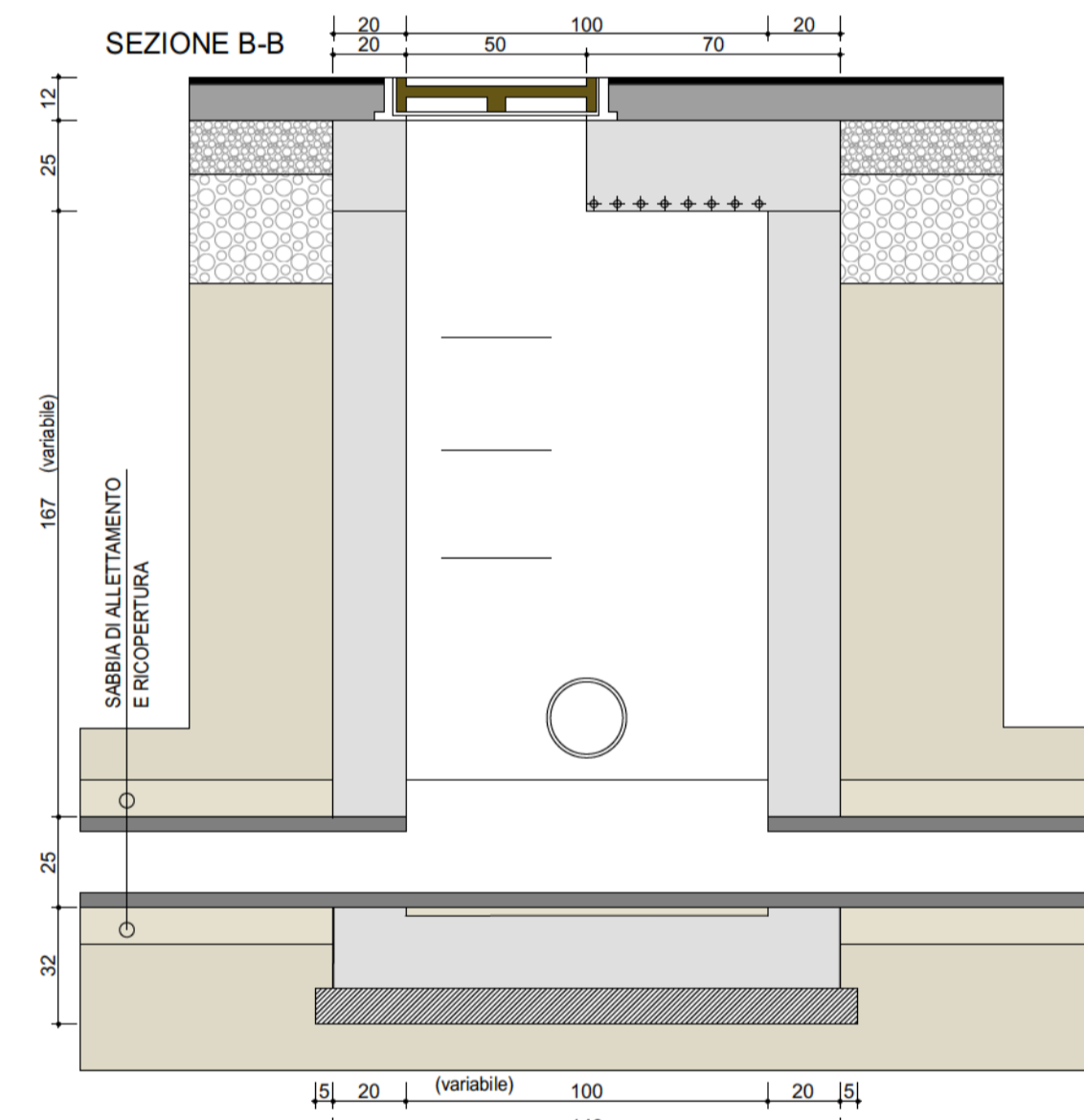
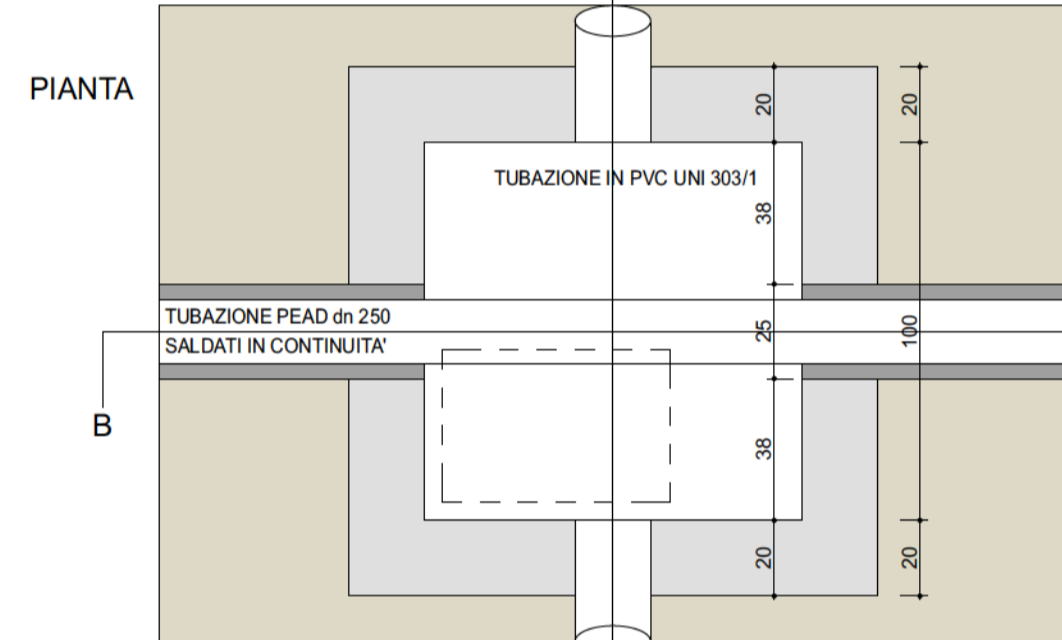
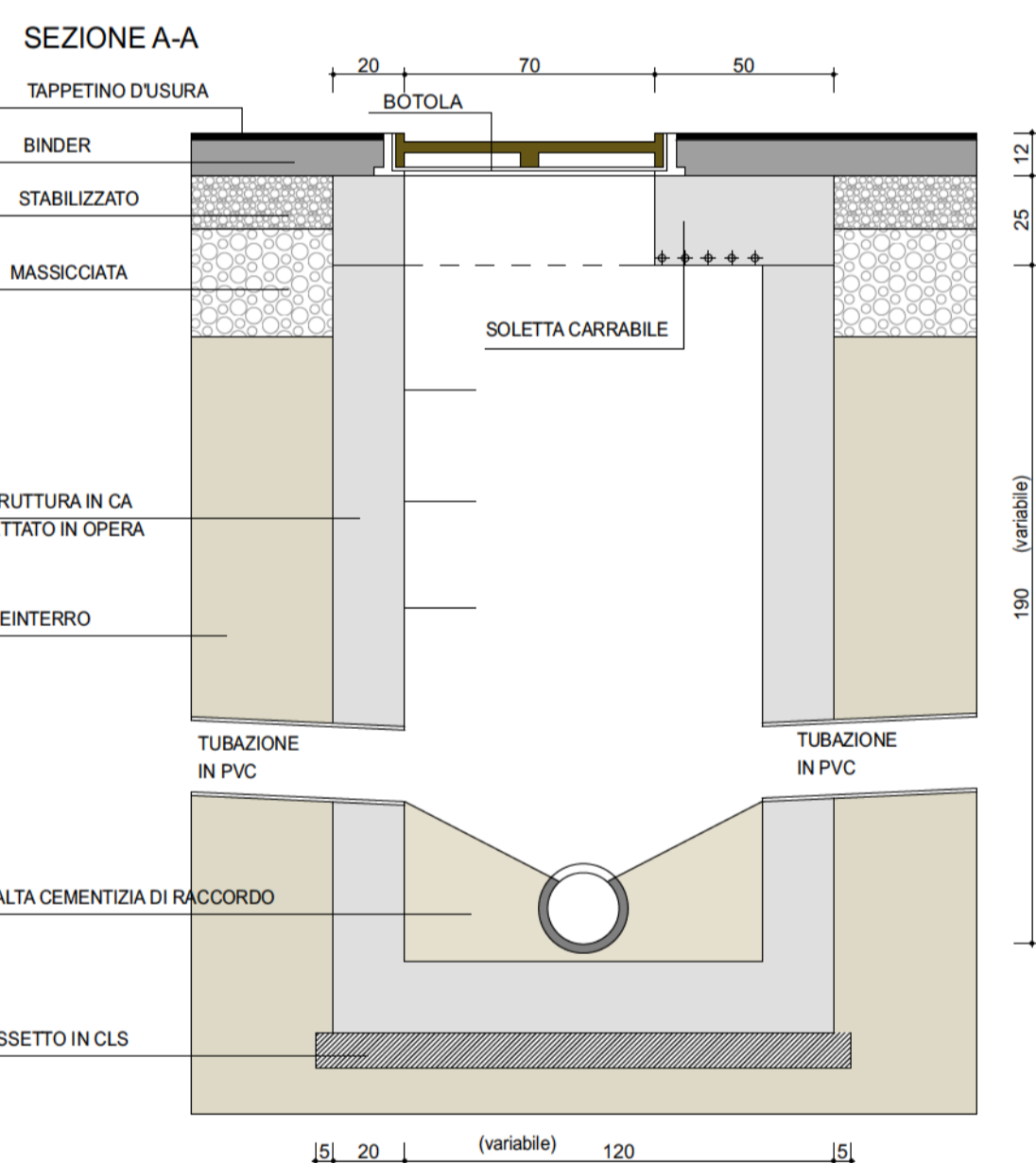
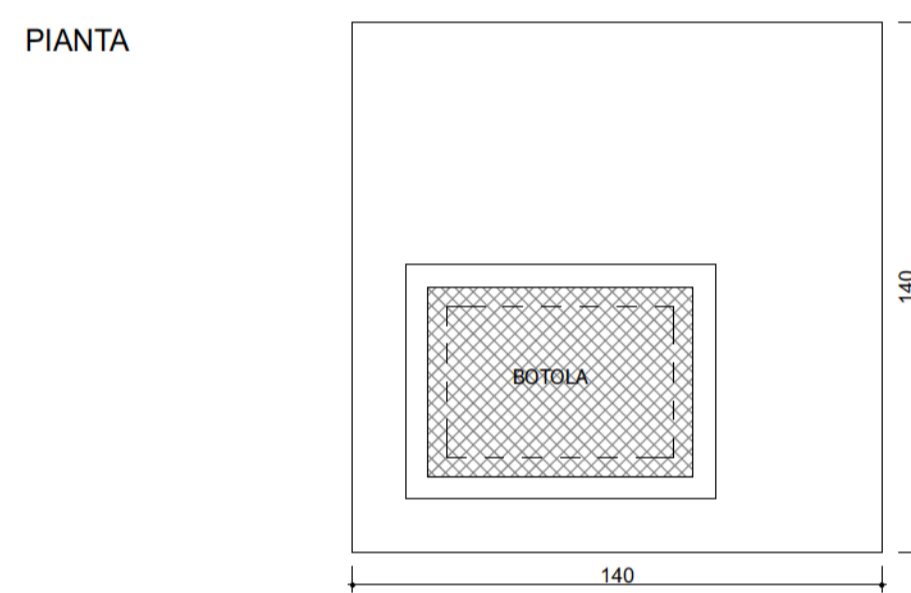

STAZIONE DI SOLLEVAMENTO - scala 1:20

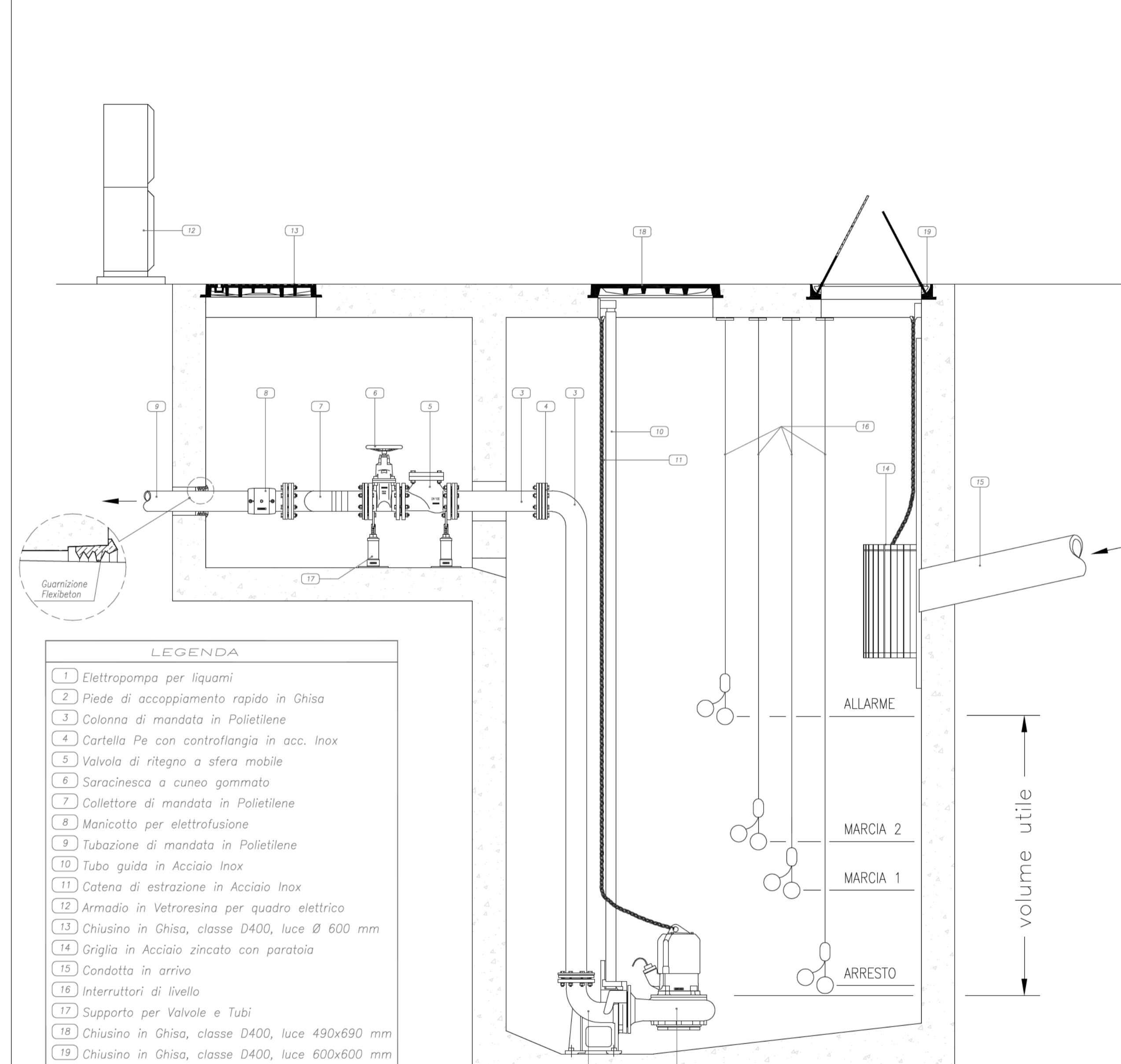

- LEGENDA
- 1) Elettropompa per liquami
 - 2) Piede di accoppiamento rapido in Ghisa
 - 3) Colonna di mandata in Polietilene
 - 4) Cartella Pe con contraffango in acc. Inox
 - 5) Valvola di ritegno a sfera mobile
 - 6) Saracinesca a cuneo gommato
 - 7) Collettore di mandata in Polietilene
 - 8) Manicotto per elettrofusione
 - 9) Tubazione di mandata in Polietilene
 - 10) Tubo guida in Acciaio Inox
 - 11) Catena di estrazione in Acciaio Inox
 - 12) Armadio in Vetroresina per quadro elettrico
 - 13) Chiusino in Ghisa, classe D400, luce ø 600 mm
 - 14) Griglia in Acciaio zincato con paratoia
 - 15) Condotto di arrivo
 - 16) Interruttori di livello
 - 17) Supporto per Valvole e Tubi
 - 18) Chiusino in Ghisa, classe D400, luce 490x690 mm
 - 19) Chiusino in Ghisa, classe D400, luce 600x600 mm

POZZO PERDENTE - scala 1:20

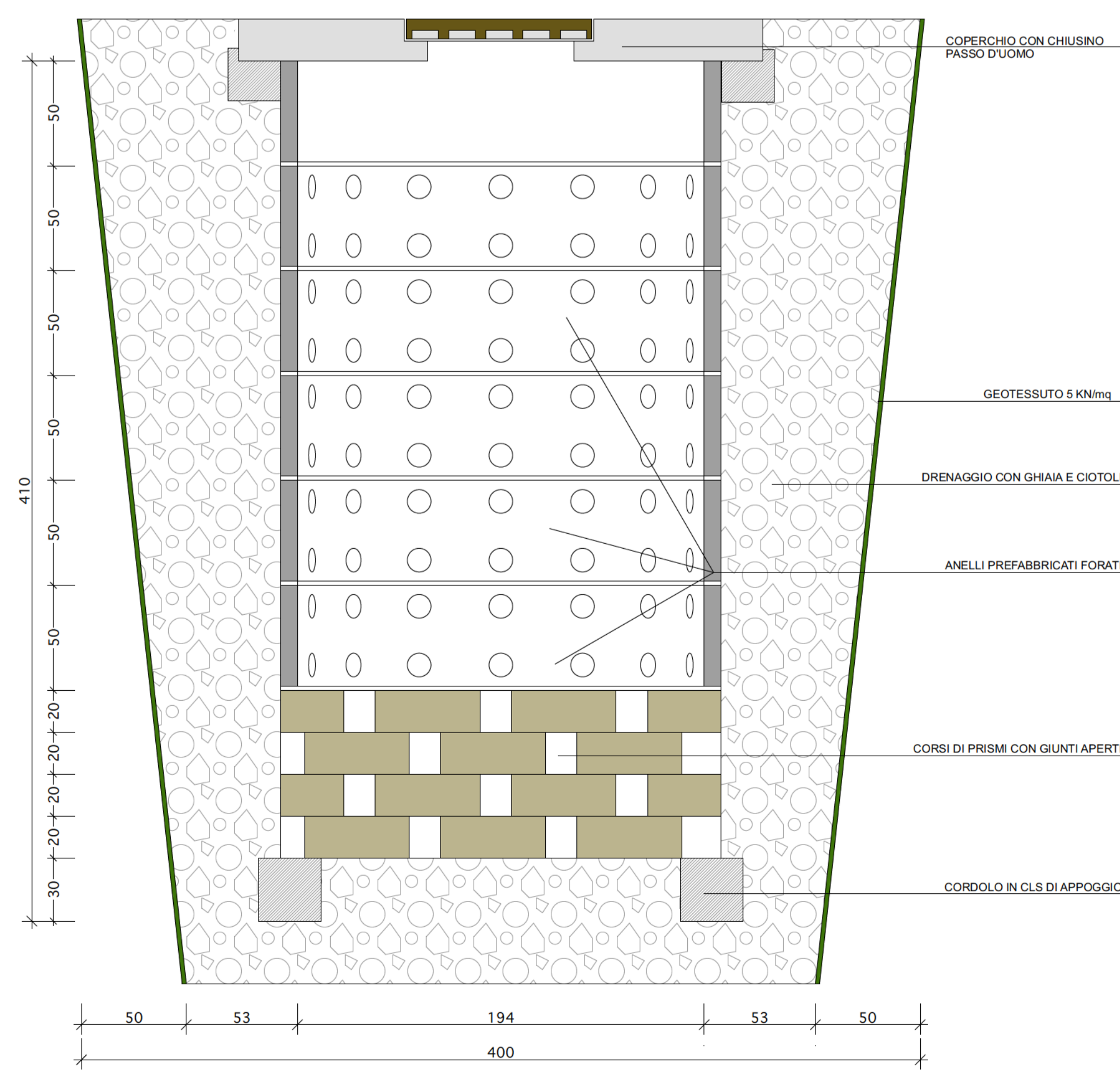

SEZIONE POZZO PERDENTE Ø150 cm

